



Handbuch Manual pureKNX-Base7

Version 1.2
Artikel-Nr./Part-No.: 13988



Interior Systems **tci**

Inhaltsverzeichnis

1. HAFTUNG/COPYRIGHT	4
2. BEVOR SIE BEGINNEN	
2.1 WILLKOMMEN	6
2.2 SICHERHEIT	6
2.3 SICHERHEITSHINWEISE.	8
3. PRODUKTBESCHREIBUNG	
3.1 PRODUKTDEFINITION	12
3.2 TECHNISCHE DATEN	14
3.3 SCHNITTSTELLEN UND SENSOREN	16
3.4 EINBAU DES PUREKNX	16
3.5 ENDMONTAGE/REINIGUNG	21
3.6 EG-KONFORMATIONSERKLÄRUNG PUREKNX-BASE	22
4. LIEFERUMFANG	24
5. SUPPORT	
5.1 SUPPORT.	26
5.2 RÜCKSENDNUNG	26
5.3 HERSTELLERGARANTIE.	28
6. TECHNISCHE ZEICHNUNG	
6.1 pureKNX-Base7	30
7. WEITERE DOKUMENTATION.	32
8. INBETRIEBNAHME BASE SOFTWARE	
8.1 INBETRIEBNAHME.	34
8.2 PHYSIKALISCHE ADRESSE PROGRAMMIEREN	34
8.3 RESET BEI FEHLERN	36
8.4 NETZWERKSCHNITTSTELLE EINRICHTEN	37
8.5 DISPLAYEINSTELLUNGEN.	39
8.6 SCREEN BRIGHTNESS	41
8.7 DISPLAY ORIENTATION	41
8.8 OTHERS	41
8.9 FIRMWAREUPDATE	42
9. SOFTWARE	
9.1 FUNKTIONSUMFANG	46
10. FAQ	47
11. STARTER-KIT	48

Table of Content

1. LIABILITY / COPYRIGHT5
2. BEFORE YOU BEGIN	
2.1 WELCOME.7
2.2 SAFETY7
2.3 SAFETY INSTRUCTIONS9
3. PRODUCT DESCRIPTION	
3.1 PRODUCT DEFINITION	13
3.2 TECHNICAL DATA	15
3.3 INTERFACES AND SENSORES.	17
3.4 ASSEMBLING THE PUREKNX	19
3.5 FINAL ASSEMBLY/CLEANING	21
3.6 EC-DECLARATION OF CONFORMITY PUREKNX-BASE	23
4. SCOPE OF DELIVERY.	25
5. SUPPORT	
5.1 SUPPORT	27
5.2 DISPATCH	27
5.3 MANUFACTURER'S GUARANTEE	29
6. TECHNICAL DRAWING	
6.1 pureKNX-Base7	30
7. FURTHER DOCUMENTATION	33
8. START-UP BASE SOFTWARE	
8.1 START-UP	34
8.2 PROGRAMMING THE PHYSICAL ADDRESS	34
8.3 ERROR RESET	36
8.4 SETTING UP THE NETWORK INTERFACE	37
8.5 DISPLAY SETTINGS	39
8.6 SCREEN BRIGHTNESS.	41
8.7 DISPLAY ORIENTATION	41
8.8 OTHERS.	41
8.9 FIRMWARE UPDATE	42
9. SOFTWARE	
9.1 RANGE OF FUNCTIONS	46
10. FAQ	47
11. STARTER-KIT	48

1. Haftung / Copyright

Copyright	<p>tci GmbH, Ludwig-Rinn-Str. 10-14, 35452 Heuchelheim, Deutschland</p> <p>Dieses Handbuch, sowie die Hard- und Software, die es beschreibt, ist urheberrechtlich geschützt und darf ohne ausdrückliche schriftliche Genehmigung der tci GmbH in keiner Weise vervielfältigt, übersetzt oder in eine andere Darstellungsform gebracht werden.</p>
Warenzeichen	<p>Windows, Windows XP embedded, Windows 7 embedded und Windows 10 IoT sind eingetragene Warenzeichen der Microsoft Corp.</p> <p>Diejenigen Bezeichnungen in dieser Publikation von Erzeugnissen und Verfahren, die zugleich Warenzeichen sind, wurden nicht besonders kenntlich gemacht. Solche Namen sind Warenzeichen der jeweiligen Warenzeicheninhaber. Aus dem Fehlen der Markierung ® kann nicht geschlossen werden, dass diese Bezeichnungen freie Warennamen sind.</p>
Hinweis	<p>Herausgeber, Übersetzer und Autoren dieser Publikation haben mit größter Sorgfalt die Texte, Abbildungen und Programme erarbeitet. Dennoch können Fehler nicht völlig ausgeschlossen werden. Die tci GmbH übernimmt daher weder eine Garantie noch eine juristische Verantwortung oder Haftung für Folgen, die auf fehlerhafte Angaben zurückgehen. Mitteilungen über eventuelle Fehler werden jederzeit gerne entgegengenommen.</p> <p>Die Angaben in diesem Handbuch gelten nicht als Zusicherung bestimmter Produkteigenschaften. Änderungen, die dem technischen Fortschritt dienen, bleiben vorbehalten.</p>
Haftung	<p>Die tci GmbH haftet nicht für unmittelbare Schäden, die im Zusammenhang mit der Lieferung oder dem Gebrauch der Dokumentation stehen. Wir haften zudem auch nicht für etwaige Fehler in dieser Publikation. Wir verpflichten uns in keiner Weise, die in dieser Dokumentation enthaltenen Informationen auf den aktuellsten Stand zu bringen oder auf dem neuesten Stand zu halten.</p> <p>Alle Rechte vorbehalten • Printed in Germany Gedruckt auf chlorfrei gebleichtem Papier.</p>

1. Liability / Copyright

Copyright	<p>tci GmbH, Ludwig-Rinn-Str. 10-14, D-35452 Heuchelheim, Germany</p> <p>This manual, as well as the hard and software, which it describes is protected by copyright and may not be duplicated, translated or presented in any form without the written consent of tci GmbH.</p>
Trademark	<p>Windows, Windows XP embedded, Windows 7 embedded and Windows 10 IoT are registered trademarks of Microsoft Corp.</p> <p>Those designation of products and procedures in this publication, which are also trademarks, have not been expressly stated as such. These names are trademarks of the respective trademark owners. However, the absence of the ® symbol, implies in no way that the designations are exempt from such rights.</p>
Note	<p>Publisher, translators and authors of this publication have carefully developed the texts, illustrations and programs. However, errors can not be completely ruled out. tci GmbH, shall neither warrant nor be held legally responsible for consequences which occur due to incorrect data. Information concerning errors are welcome at any time.</p> <p>The information in this operating manual does not guarantee definite product properties. Modifications concerning the support of technical progress will be reserved.</p>
Liability	<p>tci GmbH shall not be held liable for immediate damage occurring in connection with the supply or utilization of the documents. In addition, we shall not be held liable for any errors found in this publication. We are not obliged in any way to update the information contained in this document to latest standards.</p> <p>All rights reserved • Printed in Germany Printed on chlorine-free, bleached Paper.</p>

2. Bevor Sie beginnen

2.1 Willkommen

Vielen Dank, dass Sie sich für ein Markenprodukt der Firma tci entschieden haben. Auf den folgenden Seiten erhalten Sie grundlegende Informationen über das von Ihnen gewählte Produkt.

Lesen Sie diese Informationsbroschüre bitte sorgfältig. Informationen über die eingebauten Komponenten erhalten Sie über die mitgelieferten Handbücher der einzelnen Hersteller.

2.2 Sicherheit

Die erste Anforderung an einen Industrie-Computer ist: Sicherheit. Dies steht bei unserem Handeln im Vordergrund. Unsere Systeme bieten Ihnen größtmögliche Sicherheit durch präzise Fertigung. Jedes Gerät verlässt erst nach einer Abnahme mit Prüfprotokoll unsere Produktion. Alle Rechner-Systeme werden einem Burn-in - Test unterzogen.

Sicherheit mit System: in unseren Produkten und durch die Arbeitsweise unserer Mitarbeiter.

Das Gerät erfüllt die Anforderungen der geltenden EMV-Richtlinien und harmonisierten europäischen Normen sowie RoHS-Richtlinie 2011/65/EU. Alle von uns an Sie gelieferten Produkte halten die Anforderungen der REACH-Verordnung in der jeweils gültigen Fassung ein (EU-Verordnung 1907/2006/EG REACH). Unsere Produkte, die dem ElektroG entsprechen, sind vor dem Inverkehrbringen bei der EAR (Elektro Altgeräte Register) durch uns registriert und gekennzeichnet worden. Unsere Registrierungsnummer: WEEE-Reg.-Nr. DE.13433209.

Die Betriebsspannung des Gerätes darf nur in den spezifizierten Bereichen liegen. Der Kontakt mit Wasser oder anderen Flüssigkeiten ist zu vermeiden. Beachten Sie hierzu die Angaben im Kapitel [Produktbeschreibung]. Beachten Sie bei der Montage eine lot-rechte Ausrichtung des Systems zur Wand. Das Gerät ist nicht für den Einsatz im Nuklear- und Ex-Bereich geeignet. Ein Verdecken der Lüftungsschlitze kann zu temperatur-bedingten Defekten führen. Vor dem Öffnen des Gehäuses den Netzstecker ziehen.

Wir wünschen Ihnen viel Freude mit Ihrem neu erworbenen Gerät,

Ihr tci-Team

2. Before you begin

2.1 Welcome

Thank you for choosing a tci product. On the following pages, you will find fundamental information about the product you have chosen. Please read the information brochure carefully.

The operating manuals provided by the individual manufacturers contain information on the built-in components.

2.2 Safety

The first demand on an industrial computer is: safety. This is our first priority. Apart from safety achieved by precise production, we offer our systems after an acceptance test and with inspection reports. All computer systems are subject to a burn-in test.

A systematic approach to safety: in our products and in the way our employees work.

The unit fulfils the valid requirements of EMC directives and harmonized European standards also RoHS Directive 2011/65/EC. All products according the requirements of the current REACH Regulation (EU REACH Regulation 1907/2006/EC). Before marketing our products according to the ElektroG are registered and labeled by the EAR (Elektro Altgeräte Register). Our registration number: WEEE-Reg.-No. DE.13433209.

The operating voltage of the unit is to be confined within the specified ranges. Do not let the unit encounter water or other liquids. In addition to that issue, please note the chapter [Product description]. Please attend, that the chassis must be mounted perpendicular to the wall. The product is not usable for nuclear areas and Ex-areas. Covering the ventilation slots can lead to defects caused by overheating. Pull the power plug before opening the housing.

We hope you will enjoy your new unit,

your tci-team

2.3 Sicherheitshinweise

Bedeutung der Warnsymbole



Gefährliche Spannung: Das Blitzsymbol mit einem Pfeil am Ende in einem gleichseitigem Dreieck warnt Sie vor nicht isolierter gefährlicher Spannung innerhalb des Produkts, die einen elektrischen Schlag verursachen kann.



Hinweise: Das Ausrufungszeichen in einem Dreieck macht Sie auf wichtige Bedienungs- und Wartungshinweise für Ihr Gerät aufmerksam.

Sicherheitshinweise [¹]je nach Schutzart, ²nur Systeme der Gebäudeautomation]

- 1) Lesen Sie diese Hinweise sorgfältig durch und Bewahren Sie diese Hinweise gut auf.
- 2) Befolgen Sie alle Warnungen und Anweisungen.
- 3) Verwenden Sie das Gerät nicht in der Nähe von Wasser oder Feuchtigkeit.¹⁾
- 4) Achten Sie auf die Reinigungshinweise. Blockieren Sie keine Lüftungsöffnungen.
- 5) Halten Sie das Gerät von Feuchtigkeit, übermäßigem Staub und Wärmequellen wie z.B. Heizkörpern, Wärmespeichern, Öfen oder anderen wärmeerzeugenden Geräten (inkl. Verstärker) fern.
- 6) Entfernen Sie nicht die Gehäuseverkleidungen. Es gibt keine vom Benutzer einzustellenden Teile im Inneren des Gerätes.²⁾
- 7) Lassen Sie bitte eine passende Verkabelung von einem Elektriker anbringen.
- 8) Achten Sie bei der Verkabelung auf die Beschriftung der Anschlüsse.
- 9) Verwenden Sie nur vom Hersteller angegebene Kabel, Stecker und Zubehörartikel. Achtung mitgelieferte Netzteile sind nur zur Inbetriebnahme geeignet, nicht für den Dauereinsatz!
- 10) Verwenden Sie nur einen vom Hersteller empfohlenen oder mit dem Gerät zusammen angebotenen Unterputzgehäuse.²⁾
- 11) Trennen Sie das Gerät vom Netz, wenn ein Gewitter zu erwarten ist oder das Gerät über eine längere Zeit hinaus nicht verwendet wird.
- 12) Überlassen Sie alle Instandsetzungsarbeiten nur ausgebildeten Servicepersonal. Eine Instandsetzung ist notwendig, wenn das Gerät irgendwie beschädigt wurde. Dies kann z.B. ein beschädigtes Netzkabel oder Stecker sein, ein Eindringen von Flüssigkeit oder Gegenständen in das Gerät, ein Nasswerden durch Regen oder Feuchtigkeit, ein Schaden durch Herunterfallen des Gerätes oder bei Funktionsstörungen.
- 13) Lassen Sie keine Flüssigkeiten auf das Gerät tropfen oder spritzen. Stellen Sie keine Gegenstände mit Flüssigkeit auf das Gerät.¹⁾
- 14) In diesem Handbuch finden Sie entsprechende Warnhinweise, die vor elektrischen Schlägen warnen.
- 15) Die Wandmontage des Gerätes darf nur nach den Herstelleranweisungen ausgeführt werden. Verwenden Sie nur vom Hersteller empfohlene Montagevorrichtungen. Dies ist ein wichtiger Sicherheitshinweis.
- 16) Bei diesem Gerät muss außerhalb der Einrichtung eine leicht zugängliche Trennvorrichtung vorhanden sein. Beispiele hierfür sind zweipolige Schalter oder Sicherungsautomaten.
- 17) Bei diesem Gerät muss außerhalb der Einrichtung eine Überstromsicherheitseinrichtung mit <4A vorhanden sein. Die Scheinleistung der Stromquelle darf max. 250VA betragen.
- 18) Öffnen Sie das Gerät niemals, wenn es unter Spannung steht!

2.3 Safety instructions

Explanation of WARNING Symbols



Dangerous voltage: the lightning symbol with an arrow at the end, placed within a triangle, indicates non-insulated, dangerous voltage within the product, which may cause electric shock.



Note: an exclamation point inside a triangle indicates important operating and servicing information for your device.

Safety instructions [¹]According to protection class, ²Building automation systems only]

- 1) Read these instructions carefully and keep this information in a safe place.
- 2) Follow all warnings and instructions.
- 3) Do not use the device near water or moisture.¹⁾
- 4) Heed all cleaning instructions. Do not block any ventilation openings.
- 5) Keep the device free from moisture, excessive dust and heat sources such as heating elements, heat storage tanks, ovens or other heat-generating devices (including amplifiers).
- 6) Do not remove the back cover. There are no parts within the device that require adjustment by the user.²⁾
- 7) Suitable cabling should only be attached by an electrician.
- 8) Pay heed to the labeling of the connectors for a correct wiring.
- 9) Only use cables, connectors, attachments and accessories that are part of the delivery or specified by the manufacturer. Provided power supplies are only suitable for commissioning and not for continuous use!
- 10) Only use built-in boxes specified by the manufacturer, or sold with the device.²⁾
- 11) Disconnect the device from the mains when a thunderstorm is expected or if the device will not be used for a longer period of time.
- 12) All repairs should be carried out by trained service personnel only. Servicing may be required if the device has been damaged in any way, such as power supply cord or plug damage, liquid has been spilled or objects have fallen into the device, the device has been exposed to rain or moisture, does not operate normally, or has been dropped.
- 13) Do not allow any liquids to touch the device, including droplets or sprays. Do not place any objects with liquid on the device.¹⁾
- 14) This manual contains corresponding warnings of electric shock. The device must be mounted on the wall in accordance with the manufacturer's instructions.
- 15) Wall or ceiling assembly: When mounting the product on a wall or ceiling, be sure to install the product according to the method recommended by the manufacturer. Only use the mounting hardware recommended by the manufacturer. This is an important safety information.
- 16) An easily accessible disconnecter must exist outside of the equipment for this device. Examples of disconnectors are two-pole switches or circuit breakers.
- 17) An overcurrent protection device with < 4 A must exist outside of the equipment for this device. The apparent power of the current source must not exceed 250 VA.
- 18) Never open the device while it is connected to the mains!



WARNUNG (NUR pureKNX-Base7): Dies ist eine Einrichtung der Klasse A. Diese Einrichtung kann im Wohnbereich Funkstörungen verursachen. In diesem Fall kann vom Betreiber verlangt werden, angemessene Maßnahmen durchzuführen.

WARNUNG: Setzen Sie das Gerät weder Regen noch Feuchtigkeit aus, um einen Brand oder einen Kurzschluss zu vermeiden.

Achten Sie bei Transporten in kalter Witterung oder wenn das Gerät extremen Temperaturschwankungen ausgesetzt ist darauf, dass sich keine Feuchtigkeit (Btauung) an und im Gerät niederschlägt. Das Gerät soll sich langsam der Raumtemperatur anpassen, bevor es in Betrieb genommen wird.

Bei Btauung darf das Gerät erst nach einer Wartezeit von ca. 12 Stunden eingeschaltet werden.

VORSICHT: Schäden, die durch unsachgemäße Behandlung oder Montage entstehen, sind nicht durch die Hersteller Gewährleistung abgedeckt.

Die PoE-Funktion kann durch Unterschiedliche Erdungspotentiale beeinträchtigt werden. In diesen Fällen kann es vorkommen, dass PoE nicht verwendbar ist.

PC-Systeme müssen vor dem Ausschalten oder der Trennung vom Strom ordnungsgemäß heruntergefahren werden, da es andernfalls zu Datenverlusten kommen kann.

Vorsicht! Explosionsgefahr bei unsachgemäßem Austausch der Batterie.



Gemäß der WEEE-Bestimmungen darf dieses Gerät in Europa nicht als Hausmüll entsorgt werden.

Verbrauchte Batterien gehören nicht in den Hausmüll! Bitte entsorgen Sie diese in Ihrer örtlichen Batteriesammelstelle.



WARNING (pureKNX-Base7 ONLY): This is a class A product. In a domestic environment, this product may cause radio interference, in which case the user may be required to take adequate measures.

WARNING: do not expose the device to rain or moisture in order to prevent fire or a short circuit.

If the device is transported in cold weather or is exposed to extreme variations in temperature, make sure that moisture (condensation) does not form on or inside the device. Prior to operation, the unit must be allowed to slowly adjust to room temperature. Should condensation occur, a delay time of approximately 12 hours must be allowed before the unit is switched on.

CAUTION: damage caused by improper handling or mounting is not covered by the manufacturer's warranty.

The PoE function may be affected by different earthing potentials. In this case, PoE may not be able to be used

PC systems must be shutted down properly before switching off or disconnecting it from mains to avoid loss of data.

CAUTION: Risk of explosion if battery is improperly replaced.



This device must not be disposed of in household waste in Europe in accordance with the WEEE regulations.

Used batteries must not be discarded in household waste. Please dispose of them at your local collection point for batteries!

3. Produktbeschreibung

3.1 Produktdefinition:

Produktkatalog

Produktname: pureKNX
Verwendung: Controller
Bauform: uP (unter Putz)

Anwendungszweck

Das pureKNX Touchpanel dient zur Darstellung von Zuständen und Bedienfunktionen innerhalb einer KNX/EIB Installation und zur Steuerung der Anlagenfunktionen. Die Darstellung der Steuerungselemente und Zustände erfolgt über einen 7“ Widescreen Touch. Bedient wird das Gerät durch Fingerberührung des Touchscreens.

Mit dem pureKNX können 25 frei programmierbare Bildschirmseiten mit jeweils 12 Funktionen erstellt werden. Somit stehen Ihnen 300 frei belegbare Slots zur Steuerung und Anzeige von Zuständen zur Verfügung. Des Weiteren verfügt der pureKNX über 10 allgemeine Funktionsbausteine, welche nach Bedarf aktiviert oder deaktiviert werden können und in einer eigenen Gruppe zusammengefasst werden.

Die Oberfläche wird nach Parametrierung in der ETS automatisch generiert. Gruppen- und Funktionsnamen können frei gewählt werden.

Das pureKNX verfügt über eine PoE-fähige (Power over Ethernet) Ethernet Schnittstelle. Über den integrierten Server und mit Anschluss des pureKNX an das Netzwerk ist es möglich die Installation mit der pureKNX-App (erhältlich für iOS und Android) zu steuern. Firmware Updates und Funktionserweiterungen sind bei angeschlossenem Router und Zugriff auf das Internet ebenfalls mit wenigen Handgriffen möglich.

Das pureKNX kann horizontal sowie vertikal installiert werden. Einstellmöglichkeiten zur Anzeige des Bildschirminhalts von 0°–270° in 90° Schritten.

3. Product description

3.1 Product definition:

Product catalogue

Product name: pureKNX
Use: Controller
Structure: in-wall

Purpose

The pureKNX touch panel is used to show conditions and operating functions within the KNX/EIB installation and to control these installation functions. The control elements and conditions are shown on a 7” widescreen Touch. The device is operated by touching the touch screen with a finger. pureKNX can be used to create 25 freely programmable screen pages with 12 functions each. Thus, 300 freely allocatable slots are available for you to control and show conditions. Furthermore, pureKNX has 10 general function blocks, which can be activated or deactivated, if necessary, and can be combined as an individual group.

The surface is generated automatically after parametrisation in ETS. Group and function names can be selected arbitrarily.

pureKNX has a PoE-enabled (power over the Ethernet) Ethernet interface. It is possible to control the installation with the pureKNX App (available for iOS and Android) using the integrated server and connecting pureKNX to the network. Firmware updates and function extensions can be made easily if the router is connected and internet access is available.

pureKNX can be installed in a vertical as well as in a horizontal position. Adjustments for displaying the screen content from 0° to 270° in 90° steps are possible.

3.2 Technische Daten

pureKNX-Base7	
Touch	7" Widescreen Touch, 800x480 Pixel, resistiv
Ethernet 10/100 PoE, Helligkeitssensor	
Server	KNX-Schnittstelle, projektierbar in der ETS, LAN Schnittstelle zur Verbindung zum pureKNX client oder Smartphone via WiFi oder Internet
Client	ohne KNX-Schnittstelle, keine Projektierung nötig, LAN Schnittstelle für die Verbindung mit dem pureKNX-Server in gleicher Einbaulage und Displaygröße
Konvektionskühlung, keine beweglichen Teile, dadurch geräuschlos, langlebig und zuverlässig	

Spezifikationen

Betriebstemperatur	Lagertemperatur	relative Luftfeuchtigkeit	Spannungsversorgung	Leistungsaufnahme
0°C bis 35°C	-20°C bis 60°C	10% bis 90%, nicht kondensierend	18-48V DC	5W

3.2 Technical data

pureKNX-Base7	
Touch	7" widescreen touch, 800x480 pixels, resistive
Ethernet 10/100 PoE, brightness sensor	
Server	KNX interface, can be configured in the ETS, LAN interface for connection to a pureKNX client or a smart-phone via WiFi or internet
Client	without KNX interface, no configuration required, LAN interface for connection to the pureKNX server (that must be mounted in the same orientation and has to have the same display size!)
convection cooling with no moving parts, thus noiseless, long-living and reliable	

Specifications

Working temperature	Storage temperature	Relative humidity	Power input	Power consumption
0°C up to 35°C	-20°C up to 60°C	10% up to 90%, not condensing	18-48V DC	5W

3.3 Schnittstellen und Sensoren

Anschluss der Versorgungsleitungen:

Bevor Sie das Gerät in das Unterputzgehäuse einbauen, müssen alle benötigten Versorgungsleitungen gemäß dieser Abbildung angeschlossen werden. Bitte achten Sie auf den korrekten Anschluss der Stromversorgung. Der passende Anschlussstecker ist im Lieferumfang enthalten. Bei Systemen mit PoE (Power-over-Ethernet) muss der Netzwerk-Hub PoE-fähig sein, damit die Spannungsversorgung mit dem Ethernet-Kabel/-Anschluss zur Verfügung steht.

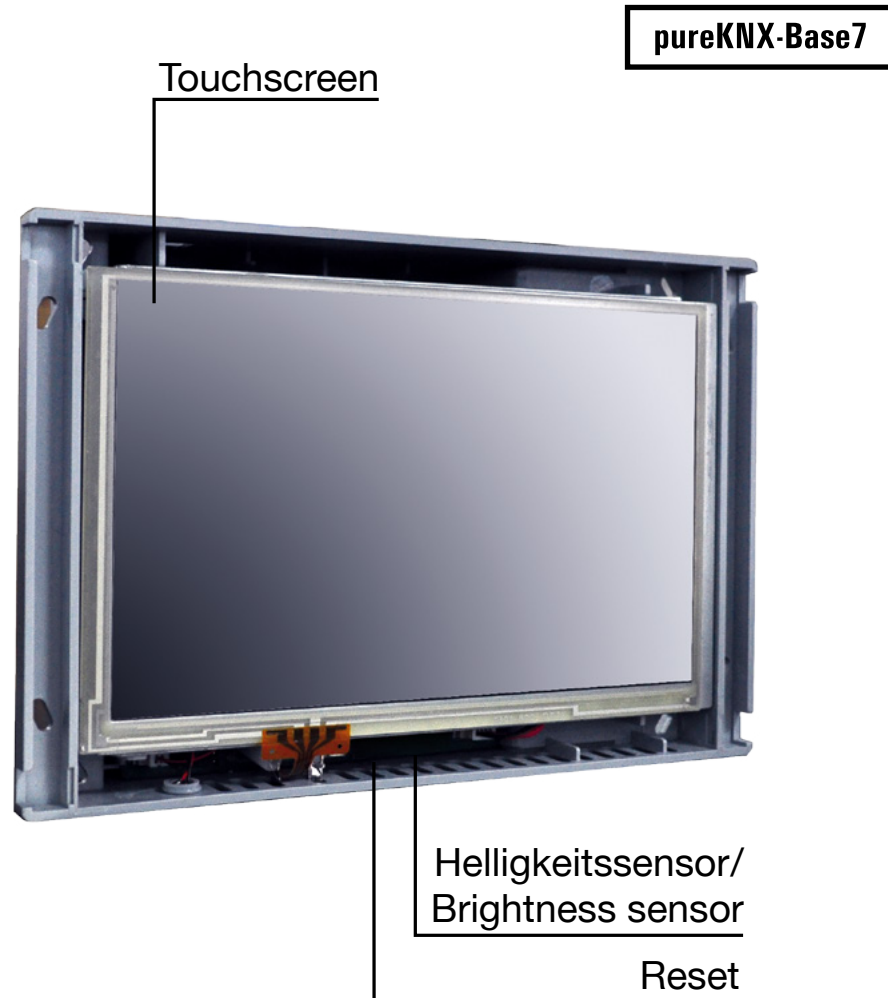

3.3 Interfaces and sensors

Connection to the supply lines

Please connect the device to all necessary supply lines before you assemble it into the built-in box. Attach the wiring in accordance with the following illustration. Please ensure that the power supply is connected correctly. A suitable connector is part of the delivery. For systems with PoE (Power over Ethernet) the network hub must be PoE ready, to power the device through the Ethernet cable.

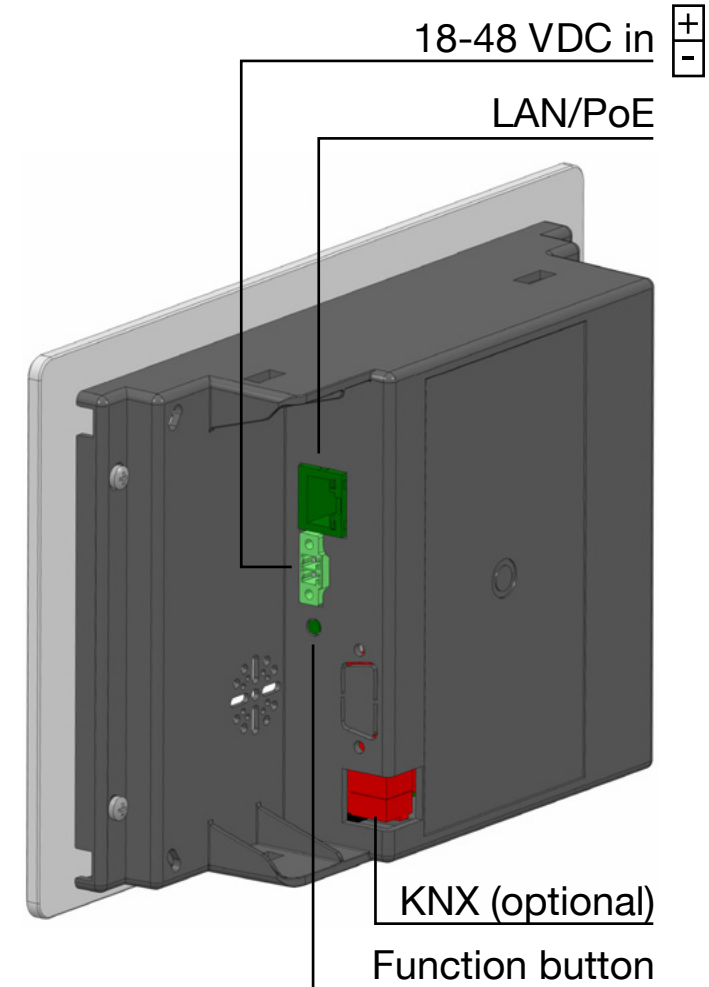

3.4 Einbau des pureKNX



Die Anleitung zum Einbau des Unterputz- oder Einputzgehäuses finden Sie dem entsprechenden Gehäuse beigelegt und im Internet auf www.ambiente.de/303.

Einbau des Gerätes nur durch autorisiertes Fachpersonal und Elektriker. Die tci GmbH kann keine Haftung für bei der Montage beschädigte Gehäuse und deren Funktion übernehmen. Eine Prüfung durch Fachpersonal ist erforderlich.



Montage nur im spannungsfreien Zustand der Zuleitungen.

Demontage der Front (nur pureKNX-Base!):

Entfernen Sie zunächst die Front vom pureKNX: Sie benötigen dazu kein Werkzeug! Fassen Sie Oben und Unten mit beiden Händen die Front an und ziehen Sie gleichmäßig daran. Die „Schnapp“-Verbindungen lösen sich.

A Einbau des pureKNX-Base7 direkt in die Wand

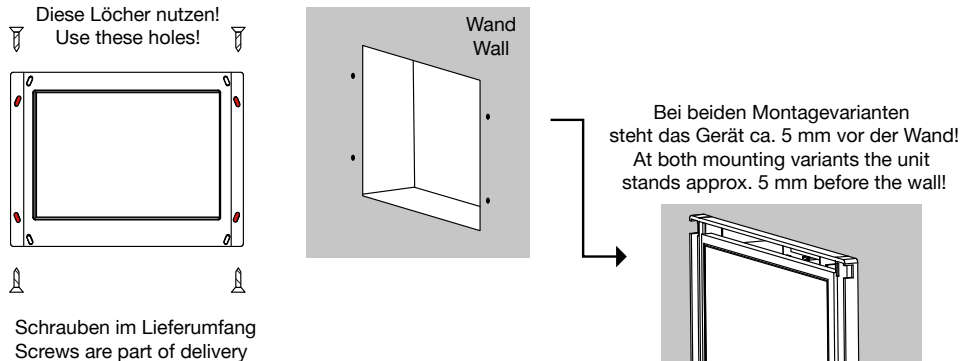

B Einbau des pureKNX-Base7 in das UPG

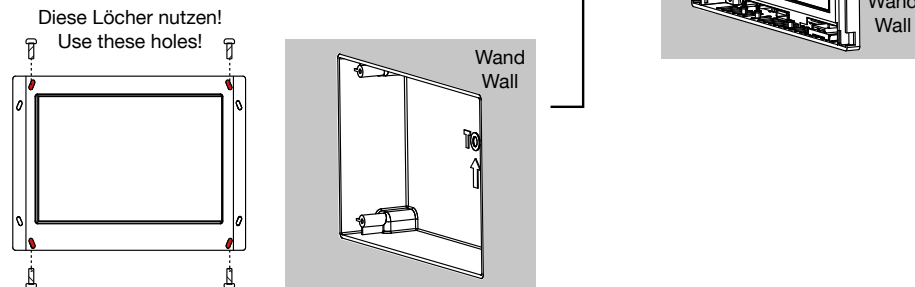

3.4 Assembling the pureKNX



The instruction manual for assembling the built in box or the built in box for flush mounting is included with each delivered mounting frame. It is also available on www.ambiente.de/303.

Mounting of the system only by authorized qualified personnel and electrician. tci GmbH can not be held responsible for built-in boxes and their function that were damaged during assembly. An examination by technical personnel is necessary.



Assemble only in a de-energized condition.

Disassembling the front (pureKNX-Base only!):

First remove the front of the pureKNX: Therefore no tools are needed! Hold the front at its top and bottom sides and pull it evenly. The snap connections solve.

A Mounting the pureKNX-Base7 directly into the wall

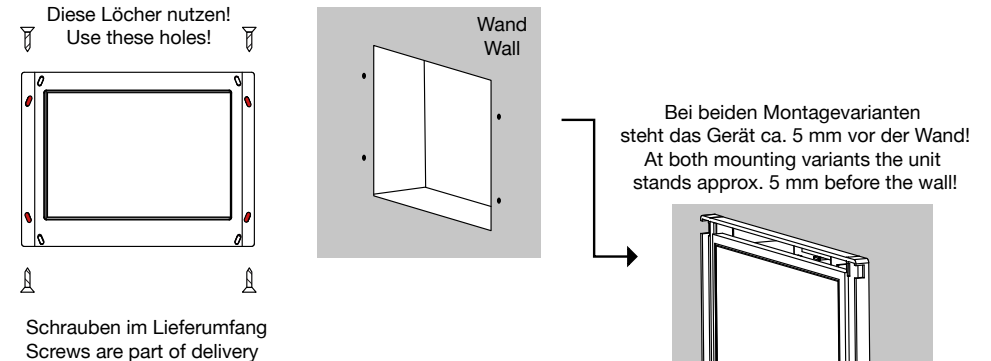

B Mounting the pureKNX-Base7 into its UPG

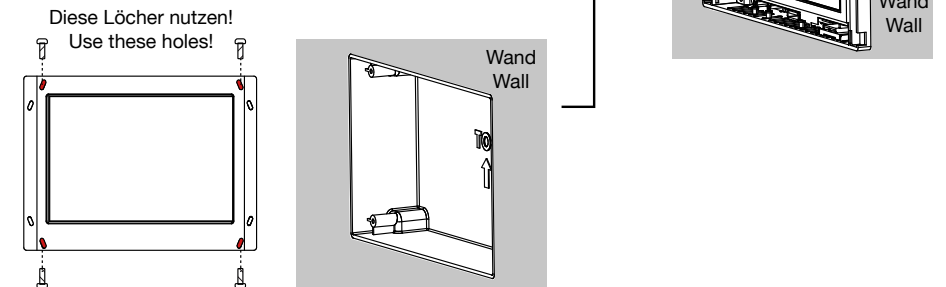

Für alle Geräte gilt:

Lüftungsschlitze an Ober- und Unterseite dürfen nicht verdeckt werden!

Valid for all devices:

Don't cover the ventilation slots at the top and bottom side!

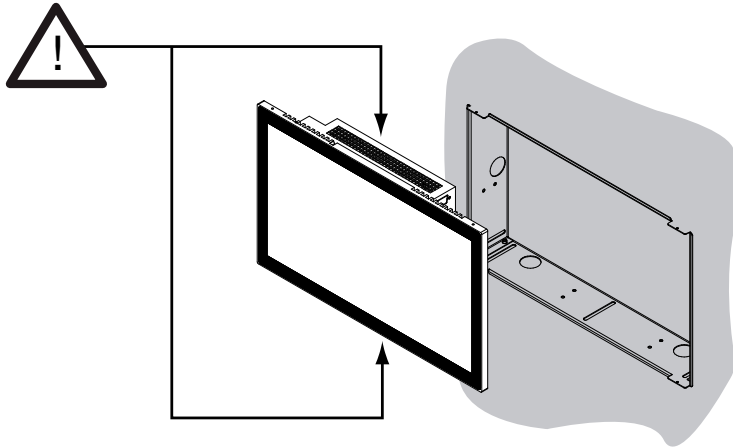

3.5 Endmontage / Reinigung

Final assembly / cleaning

Sie können jetzt die Schutzfolie von der Front entfernen.

Now you can remove the protection film.

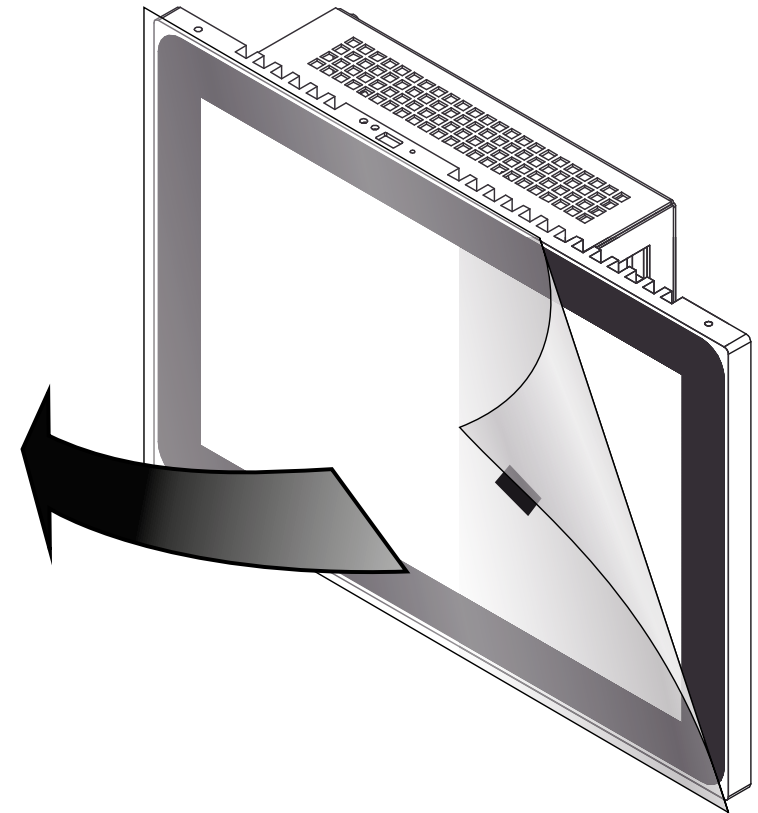
**Reinigung**

Nur mit einem Tuch, angefeuchtet mit kaltem Wasser.

Cleaning

Only with a cloth, dampened with cold water.

3.6 EG-Konformitätserklärung

Für das folgend bezeichnete Erzeugnis

pureKNX-Base

wird die Übereinstimmung mit Bestimmungen der nachstehenden EG Richtlinien bestätigt.

- EMV-Richtlinie 2014/30/EU
- Niederspannungsrichtlinie 2014/35/EU*
- RoHS Richtlinie 2011/65/EU

Zur Beurteilung der elektromagnetischen Verträglichkeit des Erzeugnisses wurden folgende Normen herangezogen:

- EN 55032:2012 + AC:2013
- EN 55024:2010 + A1:2015
- EN 61000-3-2:2014*
- EN 61000-3-3:2013*

Zur Beurteilung der elektrischen Sicherheit wurden folgende Normen herangezogen:

- EN 60950-1:2006 + A11:2009 + A1:2010 + A12:2011 + A2:2013 + AC:2011*

Zur Beurteilung der RoHS Anforderungen wurden folgende Normen herangezogen:

- EN 50581:2012

)* nur bei Geräten mit 230VAC intern

Jahr der CE Kennzeichnung: 2017

Diese Erklärung wird verantwortlich für den Hersteller

tci Gesellschaft für technische Informatik mbH
Ludwig-Rinn-Straße 10 – 14
35452 Heuchelheim
Deutschland

abgegeben durch die Geschäftsleitung

Heuchelheim, 02.02.2017

3.6 EC-Declaration of Conformity

The product described as

pureKNX-Base

is in conformity with the following EC directives.

- EMC directive 2014/30/EU
- Low voltage directive 2014/35/EU*
- RoHS directive 2011/65/EU

To evaluate the electromagnetic compatibility of these products, the following standards were taken into consideration:

- EN 55032:2012 + AC:2013
- EN 55024:2010 + A1:2015
- EN 61000-3-2:2014*
- EN 61000-3-3:2013*

To evaluate the electrical safety of the products, the following standards were taken into consideration:

- EN 60950-1:2006 + A11:2009 + A1:2010 + A12:2011 + A2:2013 + AC:2011*

To evaluate the RoHS requirements of the products, the following standards were taken into consideration:

- EN 50581:2012

)* only with devices with 230VAC internal

Year of CE marking: 2017

This declaration is made under the sole responsibility of the producer

tci Gesellschaft für technische Informatik mbH
Ludwig-Rinn-Straße 10 – 14
35452 Heuchelheim
Germany

The Management

Heuchelheim, 2nd February 2017

4. Lieferumfang

- pureKNX-Base7
- pureKNX-Base Kunststoff-Front oder Glas-Front
- Unterputzgehäuse
- Montagematerial
- USB-Stick mit Anwendungsclient (optional)

4. Scope of delivery

- pureKNX-Base7
- pureKNX-Base plastic front or glass front
- built-in box
- fitting accessories
- USB stick with application client software (optionally)

5. Support

5.1 Support

Wir unternehmen im Vorfeld alles, um die Funktionsfähigkeit unserer Systeme zu gewährleisten. Sorgfältige Auswahl der Komponenten, aufwendige Tests und Prüfverfahren stellen dies sicher. Dennoch kann es zu Ausfällen kommen. In einem solchen Fall steht Ihnen unsere Hotline zur Verfügung. Wir helfen schnell und unkompliziert.

Rat und Hilfe bzw. Support erhalten Sie unter der

Telefonnummer	E-Mail
0641-96284-55	support@tci.de

Wir beantworten Ihre Fragen oder lösen Ihre Probleme so schnell wie möglich.

5.2 Rücksendung

Die richtige Verpackung ist der erste Schritt zur problemlosen Versendung eines Gerätes. Verwenden Sie ausschließlich für Ihre Rücksendungen Original-Verpackungen von tci, darin enthalten sind 2 Inletts und ein Umkarton. Sollten Sie keine Verpackung mehr haben, wenden Sie sich bitte an unseren Support.

Unsachgemäß verpackte und dadurch beschädigte Geräte können von der Garantie ausgeschlossen werden, wenn die Beschädigungen auf die unsachgemäße Verpackung zurückzuführen ist. Wir empfehlen den Versand mit einer Spedition, da erfahrungsgemäß hierbei weniger Schäden entstehen. Einen Verpackungshinweis und einen Reparaturschein finden Sie unter www.tci.de/support.

5. Support

5.1 Support

It is our priority to guarantee the functionality of our systems. This is ensured by a careful selection of components, extensive inspection and test procedure. However, errors cannot be completely ruled out. If you should have any problems with your unit, please do not hesitate to contact our hotline. We will assist you immediately and without any complications.

You can reach our Support team at

Phone number	E-Mail
+49-(0)641-96284-55	support@tci.de

We will answer your questions or solve any problems you might have with your unit.

5.2 Dispatch

The right packaging is the first step for a trouble-free dispatch of a device. Please only use the original tci protective packaging for your returns. Devices that get damaged due to improper packaging can be excluded from guarantee.

We suggest to task a private forwarding agent with the shipment, because by our experience the devices get less damaged during the transport.

Further packaging information and a repair form you will find under www.tci.de/support.

5.3 Herstellergarantie

Die tci - Gesellschaft für technische Informatik mbH (TCI) gewährt ihrem Käufer eine 12-monatige Produktgarantie auf von TCI hergestellte Produkte. Tritt bei einem von TCI hergestellten Produkt innerhalb von 12 Monaten nach Lieferung ein Mangel auf, wird TCI diesen unter nachgenannten Voraussetzungen nach eigener Wahl entweder durch Lieferung eines Neugerätes, Austausch von Teilen oder durch Reparatur beseitigen. TCI trägt im Rahmen seiner Garantieleistungen während der Garantiezeit die mit dem Austausch oder der Reparatur von Produkten oder Produktteilen verbundenen Kosten, soweit der Mangel im Rahmen einer ordnungsgemäßen Nutzung der Produkte aufgetreten ist. Die Kosten zur Feststellung des Mangels beim Käufer sowie des Ein- oder Ausbaus sind vom Käufer zu tragen. Transport und Versand von Produkten oder Produktteilen erfolgen auf Gefahr und Kosten des Käufers. Garantiezeiten beginnen jeweils mit dem Tag, an dem die Lieferung des Produktes erfolgt. Die Erbringung von Garantieleistungen verlängern die Garantiezeiten nicht. Die im oder zum Austausch gelieferten Produkte oder Produktteile sind neu oder neuwertig und in einwandfreiem, funktionstüchtigem Zustand; ausgetauschte Produkte oder Produktteile werden mit Absendung durch TCI oder Abholung der entsprechenden Austauschteile bei TCI deren Eigentum; der Käufer garantiert, dass Rechte Dritter diesem Austausch und Eigentumsübergang nicht im Wege stehen. Ansprüche aus dieser Garantie sind innerhalb von einem Monat ab Kenntnis des Mangels schriftlich bei TCI anzumelden. Derzeitige Anschrift ist tci -Gesellschaft für technische Informatik mbH; Ludwig-Rinn-Straße 10-14; 35452 Heuchelheim / Gießen. Weitergehende Ansprüche, insbesondere Schadensersatzansprüche, sind von der Garantie nicht umfasst. Die gesetzliche Mängelhaftung bleibt von der Garantie unberührt. Es gilt das Recht der Bundesrepublik Deutschland unter Ausschluss des UN-Kaufrechts. Ist der Kunde Kaufmann, ist Gerichtsstand für Streitigkeiten aus dieser Garantie der Sitz von TCI.

Voraussetzungen für Garantieleistungen:

1. Es handelt sich um einen Mangel, der nach dem Kauf entstanden ist.
2. Das betreffende Produkt ist über die Seriennummer eindeutig identifizierbar.
3. Vorlage des Kaufbelegs.
4. Äußere Faktoren, wie z.B. Brand, Vandalismus, nicht autorisierte Eingriffe, zu hohe Temperaturen etc., oder normaler Verschleiß sind als Ursache ausgeschlossen.
5. Das Produkt wurde nicht verändert, angenommen von autorisierten TCI-Mitarbeitern /-Partnern.
6. Das Produkt wurde ausschließlich sachgemäß entsprechend der Bedienungsanleitung und Dokumentation angewendet.
7. Die Installation, Bedienung, Reparatur und Wartung erfolgt gemäß den von TCI zur Verfügung gestellten Vorgaben. Dies bedeutet im Einzelnen:
 - a. Installation, Aufbau und Montage erfolgen gemäß der Bedienungs- und Montageanleitung und durch eine entsprechende Fachkraft.
 - b. Eine im Garantiefall notwendige Reparatur wird ausschließlich von einem TCI-Mitarbeiter/-Partner oder mit von tci zur Verfügung gestellten Ersatzteile durchgeführt.
 - c. Das betreffende Produkt wird ausschließlich in Verbindung mit kompatiblen Produkten angewendet.

Nicht von der Garantie umfasst:

1. Maßnahmen zur Beseitigung von Störungen, die auf Bedienungsfehlern, sonstiger unsachgemäßer Behandlung, technischen Eingriffen seitens des Käufers oder Dritter oder auf äußeren, nicht von TCI zu vertretenden Einflüssen beruhen.
2. Kosten von Austauschteilen, die einem besonderen Verschleiß unterliegen, von Verbrauchsmaterial und von Datenträgern.
3. Instandsetzung von Zubehör, Änderungen, Anbauten oder sonstigen Einrichtungen, die nicht von tci geliefert wurden.
4. Instandsetzungsarbeiten, wenn die Umgebungsbedingungen lt. der Dokumentation nicht eingehalten wurden.
5. Mängel, die durch mangelhafte Systemauslegung, Systemkonfiguration und Montageart, durch den Betrieb unter ungeeigneten Umgebungsbedingungen oder sonstigen ungeeigneten Betriebsmethoden, durch ungeeignete Wartung oder ungeeignete Tests oder durch Einflüsse wie Verunreinigungen bedingt sind.

5.3 Manufacturer's Guarantee

tci Gesellschaft für technische Informatik mbH (TCI) provides a 12-month product guarantee to the purchaser, which covers products manufactured by TCI. Should a defect be determined with a product manufactured by TCI within 12 months after delivery, then TCI will remove this defect at their own option either by providing a new product, or by replacing parts or by repairing the product subject to the conditions defined below. Within the scope of the guarantee, TCI will bear all costs related to the replacement of parts or the repair of products or product parts during the term of this guarantee, insofar as the defect has occurred during proper use of the product. Any costs incurred for the determining of the defect as well as costs of mounting and demounting at the customer's premises are to be borne by the purchaser. Delivery and dispatch of products or product parts will be effected at the purchaser's risk and expense. The term of guarantee shall begin from the date of delivery of the product. Any services provided within the scope of the guarantee do not extend the term of guarantee. All products or product parts delivered as or for a replacement are new or equivalent to new and in perfect operative condition; replaced products or product parts will become property of TCI as soon as they are sent off to or collected by TCI; the purchaser guarantees that there are not any legal impediments to such transfer of product and ownership which might result from third-party rights. Any claims under this guarantee are to be made to TCI in writing within one month after cognizance of the defect. Current address: tci -Gesellschaft für technische Informatik mbH; Ludwig-Rinn-Straße 10-14; 35452 Heuchelheim / Giessen Germany. Any further claims, claims for damages in particular, are excluded from this guarantee. Statutory liability for defects remains unaffected of this guarantee. The German law shall apply to all matters related to this guarantee. In case the purchaser is a merchant, place of jurisdiction for any litigation resulting from this guarantee shall be the location of the registered office of TCI.

Terms of guarantee:

1. Only defects that have occurred after the purchase are covered by this guarantee.
2. The product in question must be clearly identifiable by its serial number.
3. The voucher of the purchase has to be submitted.
4. External factors, e.g. fire, vandalism, unauthorized handling, excessive temperatures etc., or normal wear are excluded from the guarantee.
5. The product must not have been modified, except by authorized TCI employees or partners.
6. The product has been used exclusively in a competent way according to the operating manual and documentation.
7. Installation, operation, repair, and maintenance have been performed according to the instructions and the operating documentation the purchaser has obtained from TCI. This means in particular:
 - a. Installation, setup, and mounting have been performed according to the installation and operating instructions in the documentation and by a competent professional.
 - b. Necessary repair work during the term of guarantee has been performed exclusively by a TCI employee or authorized partner or with spare parts provided by TCI.
 - c. The product concerned has been used exclusively in connection with compatible products.

Excluded from this guarantee are:

1. All measures for the removal of defects that have been caused by operating mistakes, other incompetent handling, technical intervention on the part of the purchaser or any third party or any other external influence TCI can not be held responsible for;
2. Costs of replacement parts subject to extreme wear and of consumables and data carriers;
3. Maintenance or repair of accessories, modified parts, added parts or any other part that have not been delivered by TCI;
4. Repair work that has become necessary because the limits of the environmental specifications in the documentation have been exceeded;
5. Defects that have resulted from an inadequate system layout, system configuration, and type of mounting, or from operation under inappropriate environmental conditions or from other inappropriate operating methods or from incompetent maintenance or inappropriate tests or from influences like contamination.

6. Technische Zeichnung / Technical drawing

6.1 pureKNX-Base7

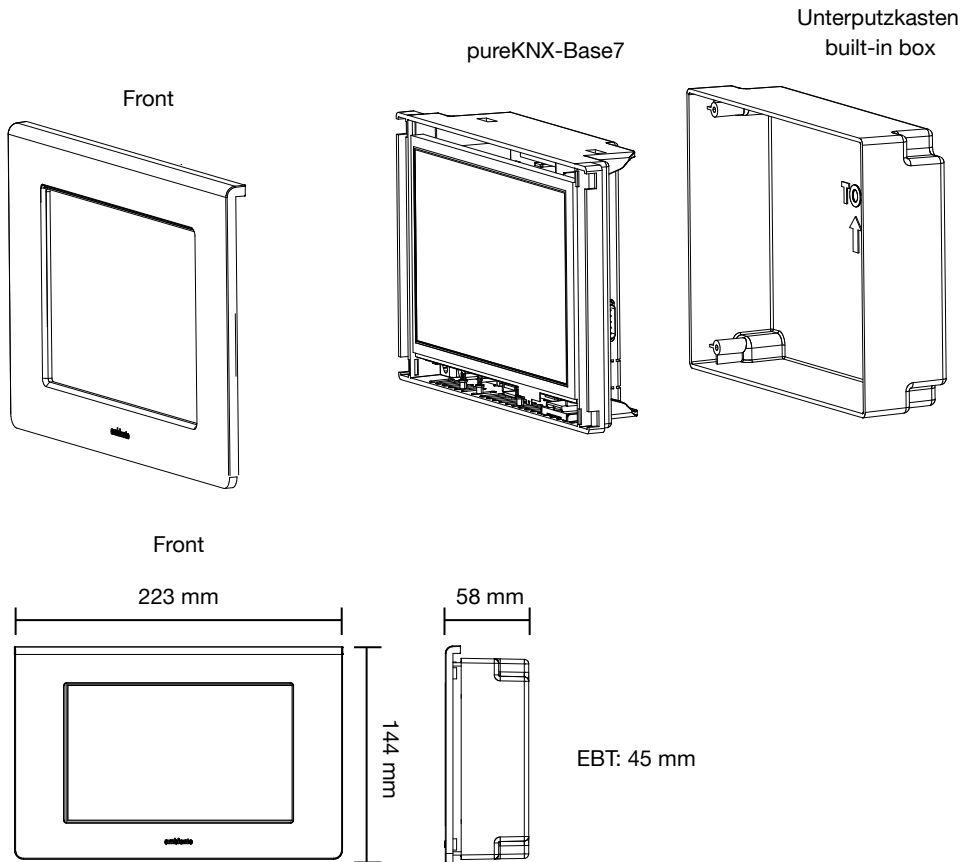

Montage mit Unterputzgehäuse
Mounting with built-in box

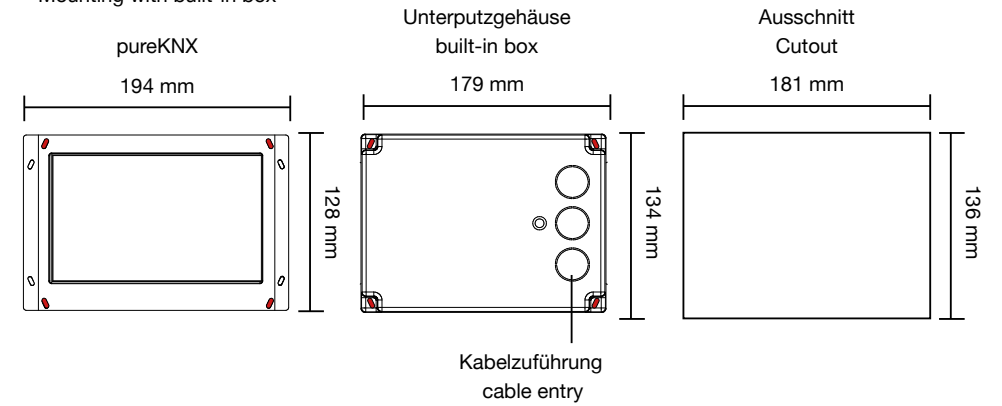

Montage ohne Unterputzgehäuse
Mounting without built-in box

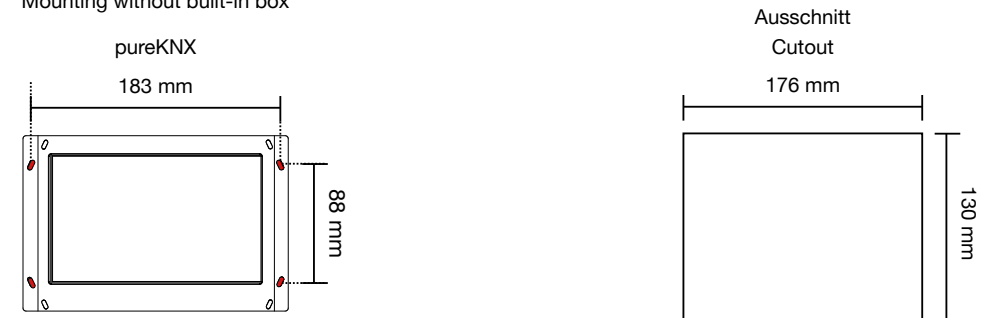

7. Weitere Dokumentation



Wie Sie das pureKNX-Base7 in die ETS Datenbank integrieren, sehen Sie im Manual „[manual_13991_pureKNX-Datenbank11_ETTS-Software.pdf](#)“ auf unserer Homepage.



Hinweise zur Konfiguration der pureKNX Software finden Sie in der zugehörigen Dokumentation „[manual_13992_pureKNX-Softwareinformation.pdf](#)“ auf unserer Homepage.

7. Further documentation



To integrate the pureKNX-Base7 in the ETS database, please see the manual: „[manual_13991_pureKNX-Datenbank11_ETTS-Software.pdf](#)“ on our homepage.



Please see the documentation of the pureKNX Software on our homepage under „[manual_13992_pureKNX-Softwareinformation.pdf](#)“.

8. Inbetriebnahme / Start-up Base Software

8.1 Inbetriebnahme / Start-up

Nach der Montage des pureKNX und dem Anschluss an Buslinie und Spannungsversorgung, kann das Gerät in Betrieb genommen werden. Die Inbetriebnahme beschränkt sich im Wesentlichen auf das Parametrieren des Gerätes durch die ETS und Initialisierungseinstellungen am Gerät wie IP-Vergabe und horizontale oder vertikale Verwendung.

After mounting pureKNX and connecting the busline and power supply, the device can be put into operation. Start-up is limited mainly to parametrisation of the device using ETS and making initialisation settings at the device such as IP allocation or horizontal or vertical installation.

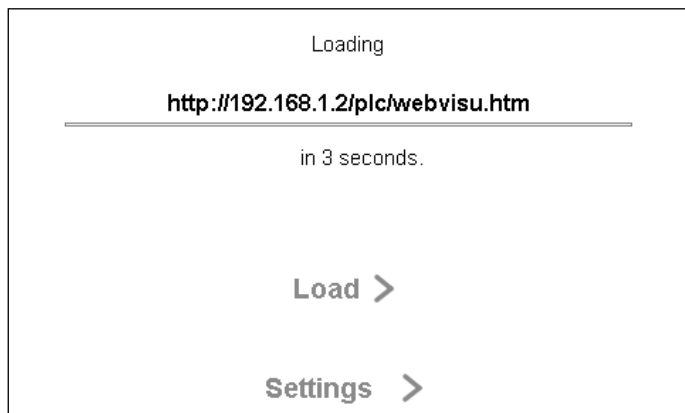

8.2 Physikalische Adresse programmieren / Programming the physical address

Zur Programmierung der physikalischen Adresse muss die Datenbank des pureKNX in der ETS integriert sein. Eine freie physikalische Adresse muss dem Gerät „pureKNX Touchpanel“ in der ETS-Software zugewiesen sein.

The database of pureKNX must be integrated in ETS to be able to program the physical address. A free physical address must be allocated to the device “pureKNX Touchpanel” in the ETS software.

- pureKNX und PC mit USB/KNX Schnittstelle mit Buslinie Verbinden
- Nach Hochfahren des pureKNX lädt die Startübersicht. Ist keine Parametrierung auf dem Gerät vorhanden oder die Busspannung nicht angelegt wird dieser Bildschirm dauerhaft angezeigt. Bei einem Gerät mit Parametrierung wechselt das pureKNX nach 5 Sekunden in die Visualisierungsoberfläche, falls keine Eingabe über den Touchscreen erfolgt.
- Connect pureKNX and the PC to the busline via the USB/KNX interface
- The start view appears after booting pureKNX. This screen is shown continuously if a parametrisation was not made for the device or if the bus voltage is not connected. For a device with parametrisation, pureKNX changes to the visualisation surface after 5 seconds, if no input was made on the touch screen.

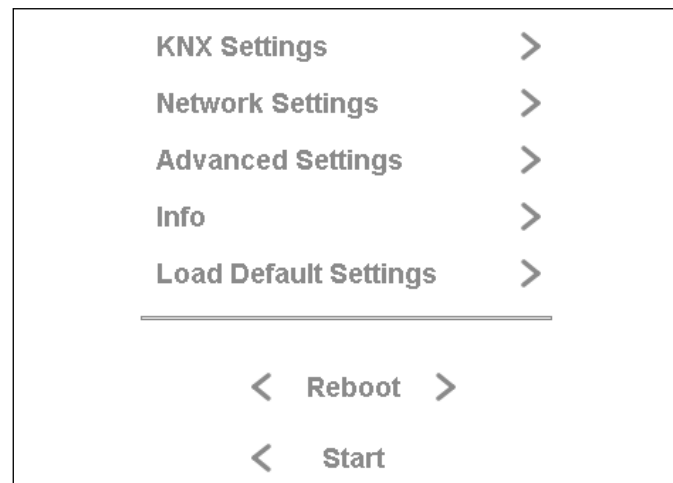

- Zur Programmierung der physikalischen Adresse wählen Sie in der Startübersicht den Punkt „Settings“ aus.
- Sie befinden sich nun in der Optionsübersicht. Wählen sie den Punkt „KNX-Settings“.
- To program the physical address, select the item “Settings” in the start view.
- This will direct you to the option view. Select the item “KNX Settings”.

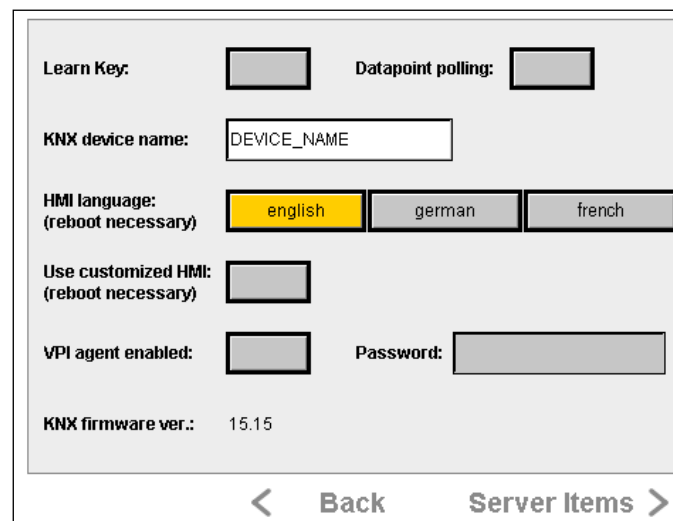

- Oben links ist nun der „Learn Key“ zu sehen. Starten Sie [Programmieren physikalische Adresse] in der ETS – Software.
- Die ETS – Software fordert Sie unter dem Reiter „Laufende Operationen“ auf den Programmierknopf zu betätigen.
- Halten Sie mit dem Finger den „Learn Key“ gedrückt bis die Programmierung der physikalischen Adresse abgeschlossen ist. Der „Learn Key“ wechselt bei Betätigung von Grau zu Orange. Im Normalfall nimmt dies nur wenige Sekunden in Anspruch.

8.3 Reset bei Fehlern / Error reset

Wird während der Programmierung die KNX Busspannung entfernt kann es zum Master-reset im KNX Modul kommen. Die Applikation wird gelöscht und die physikalische Adresse zurückgesetzt. Der pureKNX kann nun über die physikalische Adresse 15.15.255 angesprochen werden. Stellen Sie in der ETS die physikalische Adresse auf 15.15.255 und übertragen Sie das Applikationsprogramm. Nach diesem Schritt arbeitet der Softwarebutton wieder und es kann eine neue physikalische Adresse vergeben werden.

- The “Learn Key” is now shown in the upper left. Begin programming of the physical address in the ETS software.
- The ETS software asks you to press the programming button on the tab “Running Operations”.
- Keep the “Learn Key” pressed with your finger until programming of the physical address is complete. The “Learn Key” changes its colour from grey to orange when it is pressed. This normally takes only a few seconds.

If the KNX bus voltage is disconnected during programming the KNX module could carry out a master reset. The application will be deleted and the physical address will be reset. You can access the pureKNX with the physical address 15.15.255. Set this address in the ETS and load the application again. The software button is put into operation again now and a new physical address can be assigned.

8.4 Netzwerkschnittstelle einrichten / Setting up the network interface

Zur Einrichtung der Netzwerkschnittstelle des pureKNX benötigen Sie lediglich das Gerät und eine passende Spannungsversorgung 10V – 48V DC oder PoE (Power-over-Ethernet). Einstellungen können jedoch auch nach der Montage erfolgen.

- Verbinden sie den pureKNX mit der Spannungsversorgung.
- Wählen Sie nach Hochfahren des pureKNX in der Startübersicht den Punkt „Settings“.
- Wechseln Sie in der folgenden Übersicht zum Punkt „Network Settings“

You only need the device and appropriate power supply 10V-48V DC or PoE (power over Ethernet) to set up the network interface of pureKNX. However, setting can be made after installation.

- Connect pureKNX with the power supply.
- After booting pureKNX, select the item “Settings” in the start view.
- Select the item “Network Settings” in the following view.

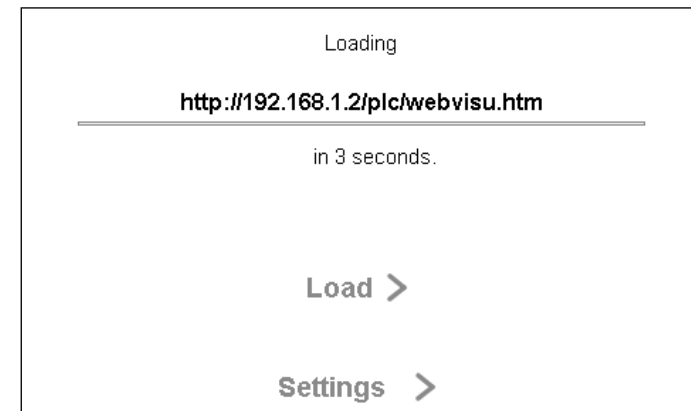

- Die Punkte DHCP und DNS können Sie über die beiden orange/grauen Buttons aktivieren oder deaktivieren.
- Falls Sie dem Gerät eine feste IP zuweisen möchten, deaktivieren Sie den Button „DHCP enable“, sodass dieser grau hinterlegt ist.
- You can activate or deactivate the items DHCP and DNS with the two orange/grey buttons.
- If you want to allocate a fixed IP to the device, deactivate the button “DHCP enable” so that it appears in grey.

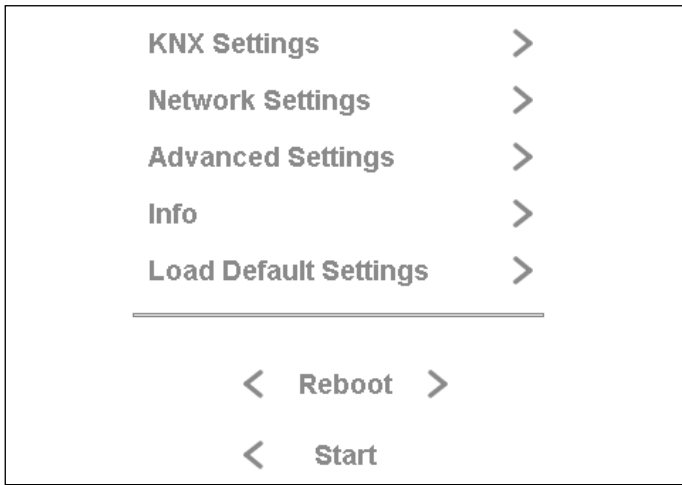

- Geben Sie nun die gewünschte „IP address“, „Subnet mask“ sowie „Gateway“ an.
- Bei Routern mit DHCP-Server können Sie die IP automatisch beziehen lassen. Aktivieren Sie „DHCP enable“, so dass der Button orange leuchtet.

- Now enter the desired “IP address”, “Subnet mask” and “Gateway”.
- You can fetch the IP automatically with routers with DHCP server. Activate “DHCP enable” so that the button appears in orange.

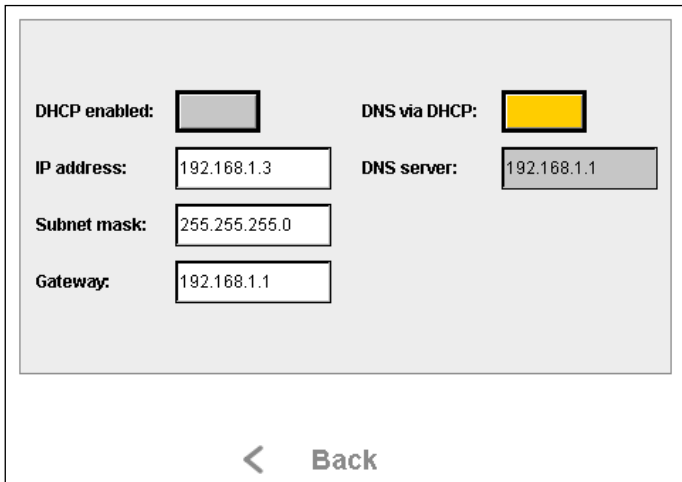

8.5 Displayeinstellungen / Display settings

Zu den Einstellungen des Displays wie Beleuchtung, Rotation etc. des pureKNX benötigen Sie lediglich das Gerät und eine passende Spannungsversorgung 10V – 48V DC oder PoE (Power-over-Ethernet). Diese Einstellungen können jedoch auch nach der Montage erfolgen.

You only need the device and appropriate power supply 10V-48V DC or PoE (power over Ethernet) to make display settings such as lighting, rotation, etc. of pureKNX. However, these setting can be made after installation.

- Verbinden sie den pureKNX mit der Spannungsversorgung.
- Wählen Sie nach Hochfahren des pureKNX in der Startübersicht den Punkt „Settings“.
- Connect pureKNX with the power supply.
- After booting pureKNX, select the item “Settings” in the start view.

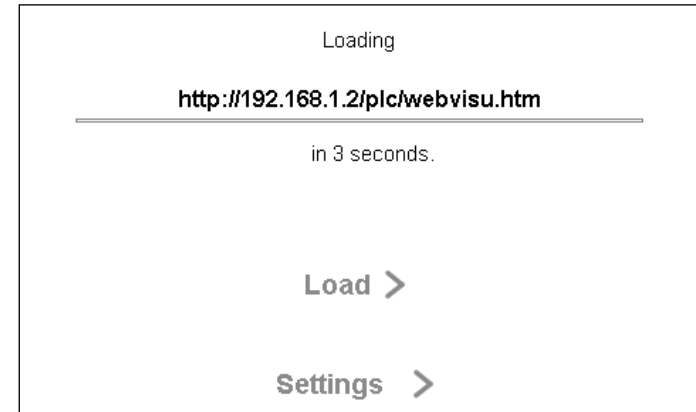

- Wechseln Sie in der folgenden Übersicht zum Punkt „Advanced Settings“.
- Select the item “Advanced Settings” in the following view.

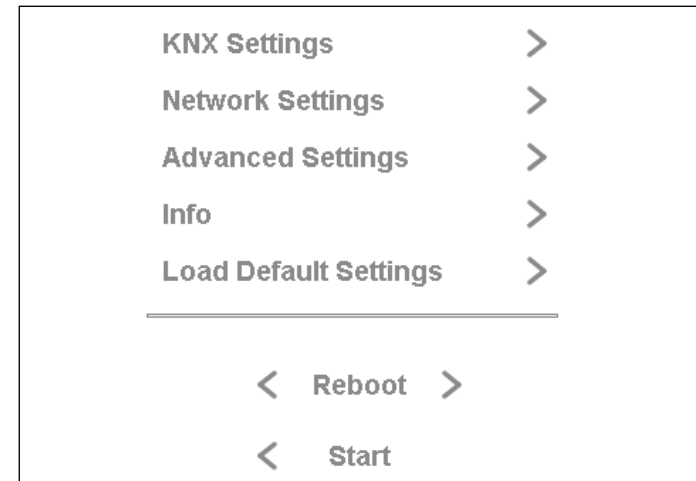

- Sie befinden sich nun in der Optionsübersicht
- You are now in the option view.

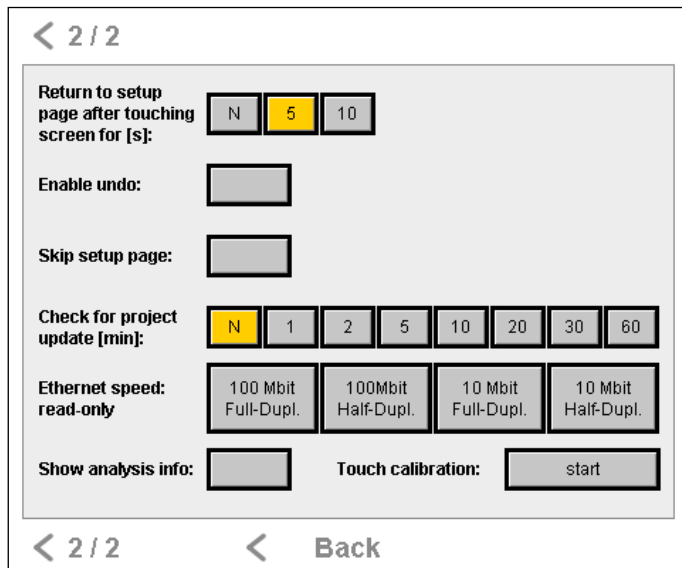
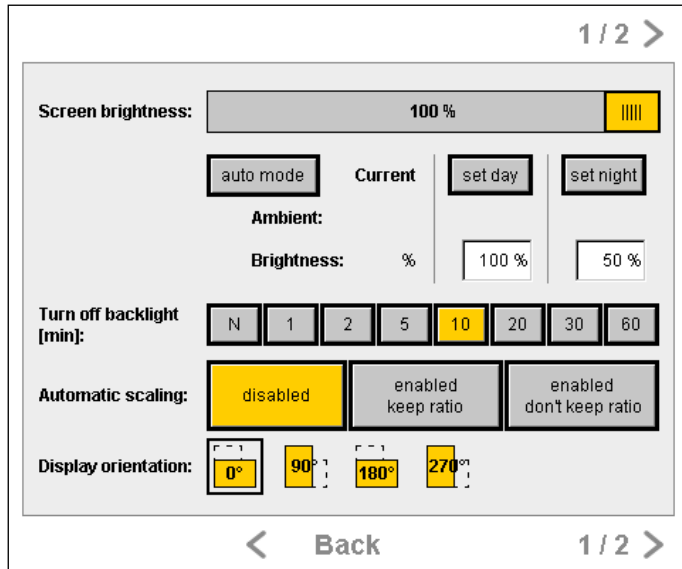

8.6 Screen brightness

Screen brightness (dt. Bildschirm Helligkeit) erlaubt es Ihnen die Helligkeit entweder Manuell zu regeln von 0% – 100% oder den Automatikmodus zu verwenden.

• Manuell / Manual setup

Verschieben sie den Regler bei deaktiviertem „auto mode“ mit einem Fingertip an die Gewünschte Position. Der eingestellte Wert wird ihnen als Prozentzahl unter „Screen brightness“ sowie unter dem Punkt „Brightness“ angezeigt.

• Automatik / Automatic setup

Für diese aktivieren Sie den „auto mode“. Im „auto mode“ regelt der interne Helligkeitssensor die Helligkeit des Bildschirms. Sie können die Gewünschten Helligkeitswerte für Tag und Nacht einstellen, sowie die Zeit des Umschaltens

Screen brightness allows you to set the brightness either manually from 0% – 100% or to use the automatic mode.

With “auto mode” deactivated, slide the sliding switch into the desired position using your finger. The set value is shown as percentage under “Screen brightness” as well as under the item “Brightness”.

Activate “auto mode” for this function. In „auto mode“, the internal brightness sensor control the brightness of the screen. You can set the desired brightness values for day and night as well as the switching time.

8.7 Display orientation

Die Display orientation (dt. Display Ausrichtung) erlaubt es Ihnen den Inhalt des Displays zu drehen. Dies ist möglich von 0°(Horizontal) bis 270°(Vertikal) in 90° Schritten. Betätigen Sie einfach mit dem Finger die gewünschte Ausrichtung, und starten Sie das pureKNX neu. Die jeweils ausgewählte Ausrichtung wird anhand eines schwarzen Rechtecks um das Symbol angezeigt.

The display orientation allows you to rotate the content of the display. This can be done from 0° (horizontal) to 270° (vertical) in 90° steps. Simply press on the desired orientation with you finger and re-start pureKNX. The respective, selected orientation is indicated with a black rectangle around the symbol.

8.8 Others

• Return to setup page after touching screen for [s]

Diese Funktion ermöglicht es Ihnen aus der Visualisierung in das Optionsmenü zu gelangen. Wählen Sie zwischen 5 oder 10 Sekunden um diese Funktion zu aktivieren. Halten Sie dafür den Finger für 5 oder 10 Sekunden in der Visualisierungsoberfläche an einer Stelle gedrückt und das Optionsmenü wird aufgerufen. Wählen sie „N“ ist diese Funktion deaktiviert.

This function allows you to leave the visualisation menu and get to the option menu. Press for 5 to 10 seconds to activate this function. To do this, hold you finger pressed on one spot in the visualisation surface, which will open the option menu. This function is deactivated, if you select “N”.

• Skip setup page

Mit dieser Funktion können Sie die Anzeige des Optionsmenüs überspringen. Wollen Sie diese Funktion aktivieren, betätigen sie die Taste mit einem Fingertip, so dass die Schaltfläche orange aufleuchtet. Beim nächsten Neustart gelangen Sie direkt in den Visualisierungsmodus.

You can skip the option menu with this function. To activate this function, press the button with you finger so that it appears in orange. You will be directed directly to the visualisation mode after the next boot.

• Turn of backlight[min]

Turn of backlight(dt. Displaybeleuchtung ausschalten) erlaubt es Ihnen die Beleuchtungsdauer des Displays einzustellen. Beginnend bei „Abschalten nach einer Minute seit der letzten Aktion“ bis „Niemals abschalten des Displays“. Wählen sie mit einem Fingertip die gewünschte Dauer, so dass diese gelb aufleuchtet. Das Display wird sich nach der gewählten Zeit abschalten.

Turn of backlight allows you to set the lighting duration of the display. Starting with “Switch off after one minute after the last input” to “Never switch off display”. Select the desired duration with you finger so that it is highlighted in yellow. The display will switch off after the selected duration.

8.9 Firmwareupdate / Firmware update

Der pureKNX bietet die Möglichkeit, über die Ethernet-Schnittstelle eine neue Firmware in den Gerätespeicher zu laden. Dies kann nützlich sein, wenn im Zuge der Weiterentwicklung des pureKNX-Systems neue Funktionen realisiert wurden und integriert werden sollen.

Zum Installieren der neuen Firmware muss der pureKNX an das lokale Netz oder das Internet angeschlossen sein. Für die einfachere Anwendung empfehlen wir das Update via Internet.

- Verbinden sie den pureKNX mit der Spannungsversorgung.
- Wählen Sie nach Hochfahren des pureKNX in der Startübersicht den Punkt „Settings“.
- Wechseln Sie in der folgenden Übersicht zum Punkt „Info“.

pureKNX offers the option to load a new firmware into the device storage via the Ethernet interface. This can be useful when new functions were realised as part of a new development of the pureKNX system, which are to be integrated. To install new firmware, pureKNX must be connected to the local network or the internet. For an easier use, we recommend updates via the internet.

- Connect pureKNX with the power supply.
- After booting pureKNX, select the item “Settings” in the start view.
- Select the item “Info” in the following view.

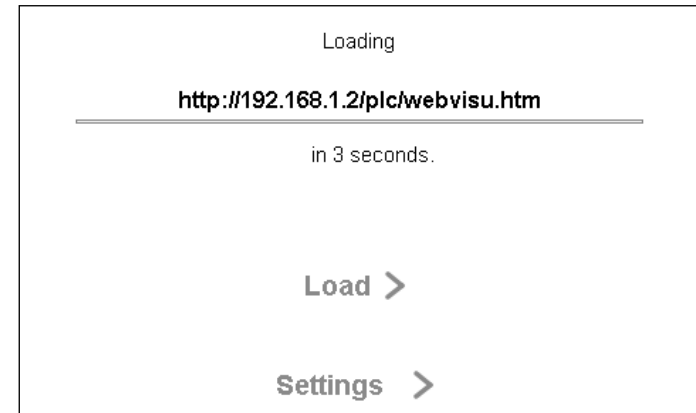

- Wechseln Sie in der folgenden Übersicht zum Punkt „Info“.
- Select the item “Info” in the following view.

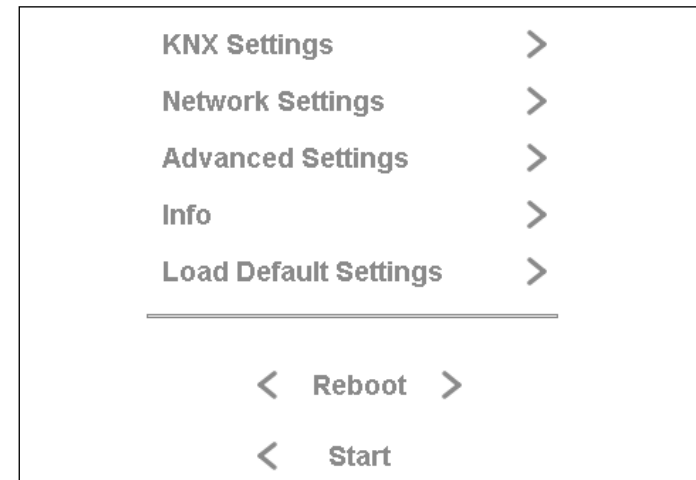

- Wählen Sie mit einem Fingertip den Punkt „Software Update“ aus.
- Select the item “Software Update” with a finger tip.

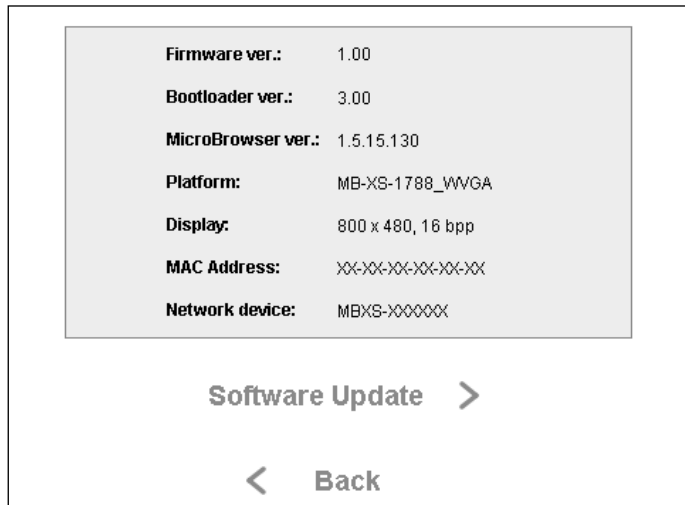

- Wählen Sie den Punkt „Check Online“ mit einem Fingertip aus, um die Firmware des pureKNX zu überprüfen und ggf. eine Aktualisierung durchzuführen. Nachdem die Aktualisierung durchgeführt ist, starten Sie das Gerät neu.
- Sollten Sie das Gerät nur im lokalen Netzwerk verwenden und keine Internetverbindung zu Verfügung stehen, setzen Sie sich bitte mit dem TCI-Support in Verbindung.
- Select the item “Check Online” with your finger to check for pureKNX firmware and to make updates, if necessary. Re-boot the device after the updates were made.
- If you only use the device in the local network without having an internet connection, please contact the TCI support.

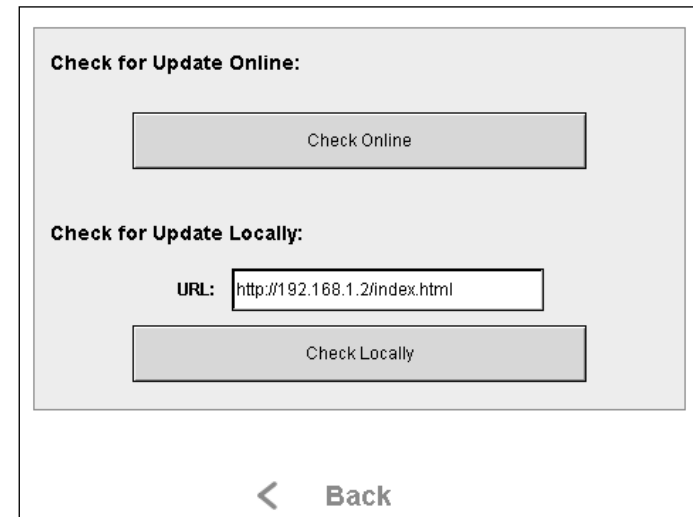

9. Software

9.1 Funktionsumfang / Range of functions

- Das pureKNX wird zur Steuerung von Gebäudefunktionen und zur Anzeige von Gebäudezuständen verschiedener Art verwendet.
- Das pureKNX kann Vertikal sowie Horizontal verwendet werden.
Displayrotationsoptionen: 0°, 90°, 180° und 270°.
- Automatische Erstellung der Visualisierung nach Parametrierung in der ETS-Software.
- Anpassung der automatisch erstellten Visualisierung mit dem mitgelieferten Editor.
- In 25 frei benennbaren Gruppen können jeweils 12 Anzeigeelemente dargestellt werden. In der Summe 300 frei beleg- und benennbare Anzeige- und Steuerelemente.
- 10 common functions (dt. allgemeine Funktionen) stehen Ihnen zur Verfügung. Unter anderem HVAC-Steuerung (dt. HKL Heizung, Lüftung, Klimatechnik), Türklingel, Türöffner und andere nützliche Funktionen.
- Einfaches Updaten der Software über den integrierten Patcher via Internet.
- Einfaches Steuern der Hausinstallation über den pureKNX-Server.
Voraussetzung: Einbindung des pureKNX Server in das heimische WLAN-Netz und Installation der pureKNX-App auf iOS oder einem Android-Gerät.
- Serverfunktion zum günstigen Erweitern um mehrere Anzeigegeräte wie den pureKNX Client.
- pureKNX is used to control building functions and to display building conditions of different types.
- pureKNX can be used in vertical as well as in horizontal position. Display rotation options: 0°, 90°, 180° and 270°.
- Automatic setup of visualisation after parametrisation of the ETS software.
- Adjusting of the automatically generated visualisation with the editor provided.
- 12 display elements can be shown in each of 25 groups, which can be named arbitrarily. This results a total of 300 freely allocatable and nameable display and control elements.
- 10 common functions are available. Amongst others, HVAC control, door bell, door opener and other useful functions.
- Easy software updates with the integrated patcher via internet.
- Easy control of building installations with the pureKNX server.
Requirement: Integration of the pureKNX server in the local WiFi network and installation of the pureKNX App on an iOS or Android device.
- Server function for convenient extension with several display devices such as the pureKNX Client.

10. FAQ

FAQ für Base und Trend Geräte

Frage	Antwort
Der PureKNX-Trend zeigt eine leere Visualisierung an warum?	<ul style="list-style-type: none"> • Prüfen Sie die Verbindung zwischen dem pureKNX-Trend und dem KNX-Bus. Ohne angeschlossenen KNX-Bus kann keine Visualisierung geladen werden • Prüfen Sie Ihren KNX-Busspannungsversorger auf Funktion • Überspielen Sie die Parametrierung Neu auf das pureKNX-Trend • Überprüfen Sie ob die KNX-Server-App auf „running“ steht. Sollte diese auf „Stop“ stehen, starten Sie den Server
Der Bildschirm bleibt schwarz was tun?	<ul style="list-style-type: none"> • Überprüfen Sie die Steckverbindung der Spannungsversorgung. • Überprüfen Sie ob Plus und Minus am Netzteil sowie am Stecker richtig montiert sind • Überprüfen Sie das Netzteil auf Funktion, leuchtet die grüne LED?
Warum lässt sich meine Raum-Temperatur-Regelung nur so langsam einstellen?	Verwenden Sie die Funktionen „Set point“ und „Actual set point“ innerhalb einer Gruppenadressen. Bei Rückmeldung des aktuellen Sollwertes über einen Regler kann es zu deutlichen Zeitverzögerungen kommen
Die Physikalische Adresse kann nicht mehr vergeben werden, wie reagiert das Gerät wieder?	In seltenen Fällen kann es dazu kommen dass das KNX-Modul ein Reset durchführt. In diesem Fall ändern sie kurzfristig die Physikalische Adresse des Gerätes in der ETS auf 15.15.255 und überspielen die Applikation neu. Nach Neustart des Gerätes kann die ursprünglich gewollte Physikalische Adresse wieder normal mit der ETS parametrieren werden

FAQ for Base and Trend devices

Question	Answer
Why is the visualization of the pureKNX-Trend empty?	<ul style="list-style-type: none"> • Check the connection between pureKNX-Trend and KNX-Bus Without connection to the Bus, no visualization can be loaded • Check the KNX-Bus Power Supply upon connection and function • Download the program again onto the device • Check upon the KNX-server-app is running. If not start the server
The Display stays black, what to do?	<ul style="list-style-type: none"> • Check the plug connection on your device • Check if polarity on device side and power supply is correct • Check the power supply. Does the green LED glow?
Changing the temperature with the RTR is very slow, is there a way to get it faster?	Use the Functions „Set point“ and „Actual set point“ inside one Group address. If you use response of the actual set point on controller it will lead to obvious time delay.
The Physical address cannot be assigned anymore	In rare cases an issue with the KNX-Modul can occur. In this case change the physical address inside the ETS into 15.15.255 and download the application onto the pureKNX-Trend. After it's done the physical address should be able to be changed again.

11. Starter-kit

Inhalt:

Das Starter-kit besteht aus einem pureKNX-Base7 Server, einem WLAN-Router, sowie einem Hutschienennetzteil. Die Software zum Betrieb ist vorinstalliert!

Detaillierte Beschreibungen zu Router und Netzteil entnehmen Sie bitte dem, den Geräten beiliegenden Handbuch.

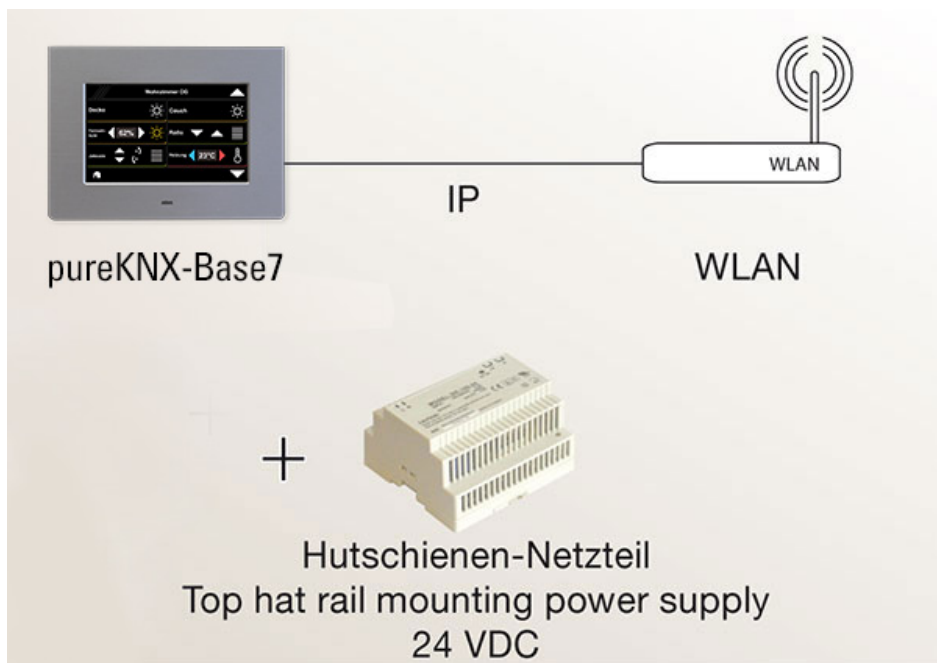

Hinweist zum Hutschienennetzteil: Nur verwendbar im Schaltschrank, da das Netzteil mit 230 VAC betrieben werden muss. Montage nur durch einen Elektriker.

11. Starter kit

Content:

The starter kit consists of a pureKNX-Base7 server, a WLAN router and a top hat rail mounting power supply in addition. The needed software is installed already!

For detailed information about the router and the power supply please see whose manuals.

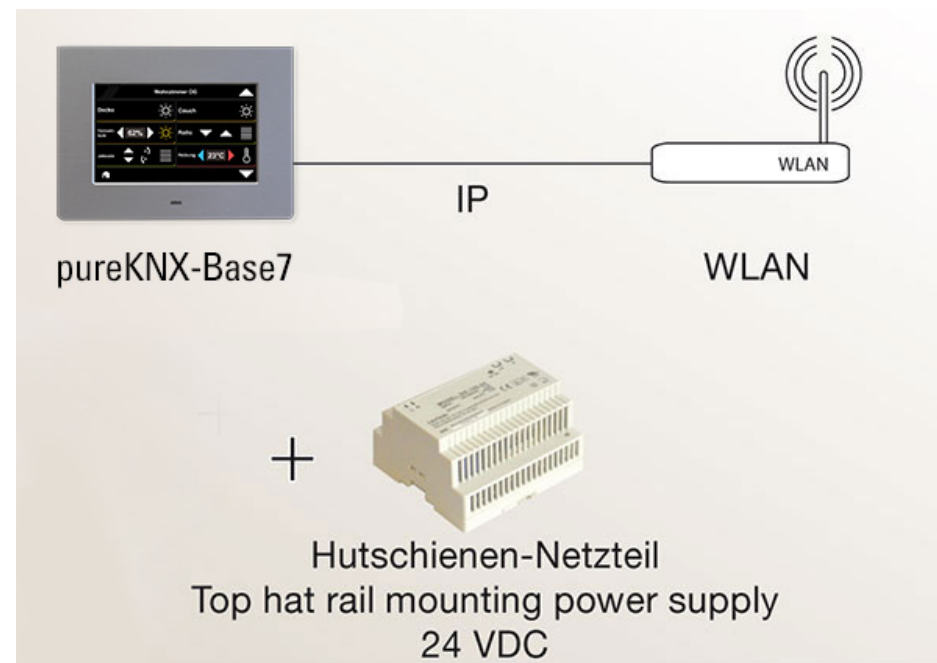

Attention about the top hat rail mounting power supply. It is only useable in a control cabinet, because power input 230 VAC. Mounting only by electrician.

Ludwig-Rinn-Straße 10-14 • D-35452 Heuchelheim/Gießen
Tel.: +49 (0) 6 41 - 9 62 84 -0 • Fax: +49 (0) 6 41 - 9 62 84 -28
e-mail: info@ambiente.de • www.ambiente.de

tci